



Brand of **NTN corporation**

# DRIVE BOOSTER NOUVELLE GÉNÉRATION

Le meilleur graisseur monopoint pour simplifier  
votre maintenance et optimiser votre productivité



# DRIVE BOOSTER, une lubrification adaptée à vos besoins

## Un point clé pour vos équipements

Seule une lubrification adéquate peut garantir le fonctionnement optimal des roulements et des assemblages mécaniques associés. **55 % des défaillances prématurées** des roulements sont dues à une lubrification inappropriée.

### Graisse en quantité excessive

- Augmentation de la température de fonctionnement
- Détérioration de la graisse dans les roulements haute vitesse
- Utilisation non optimale de la graisse fraîche
- Possibilité d'endommager les joints de contact

### Graisse en quantité insuffisante

- Usure prématurée
- Dégradation accélérée de la graisse restante
- Risque de pénétration d'éléments contaminants dû à l'absence de purge de lubrifiant

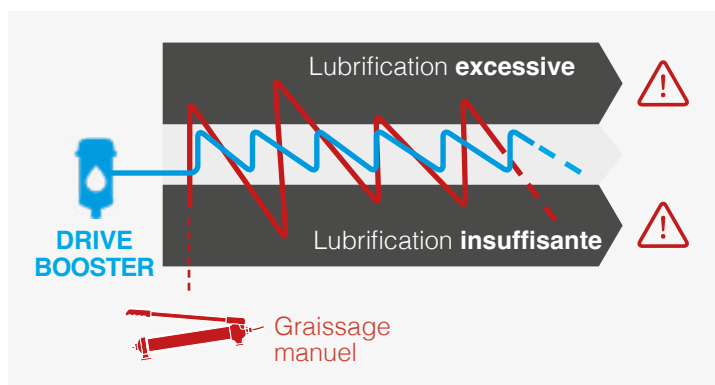

**Le graisseur automatique permet de garantir la lubrification constante et régulière de vos roulements. Le graisseur est facile à intégrer et contribue à optimiser la lubrification sans que vous ayez à modifier votre installation.**





# Graisseurs automatiques : pourquoi et où sont-ils nécessaires ?

## Prévenir la contamination des roulements

### Les points de pose du DRIVE BOOSTER

- a. Purge du joint d'étanchéité de la pompe
- b. Relubrification et purge du joint de palier du convoyeur
- c. Lubrification de roulement avec purge de joint



## Offrir plus de sécurité

- a. Systèmes de lubrification déportés pour roulements dont les paliers sont installés derrière un grillage permettant de sécuriser l'opérateur
- b. Équipement de regraissage automatique pour espaces confinés ou en hauteur et pour lesquels une autorisation peut être requise
- c. Systèmes de lubrification déportés au niveau du sol pour équipements difficiles d'accès comme des moteurs, des ventilateurs ou des pompes électriques de grandes dimensions

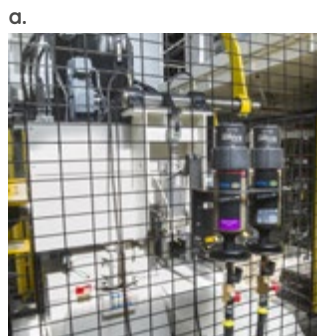

## Guide de sélection

4 étapes simples pour le choix de la solution de lubrification

1

Étude du type **d'application** ou d'équipement

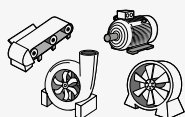

2

Choix de la **méthode** d'installation

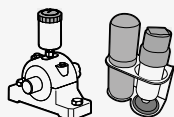

3

Choix de la **solution de lubrification** et du type de lubrifiant

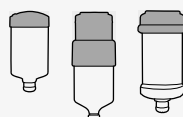

4

Sélection du **kit** d'installation

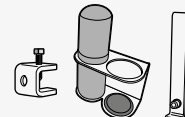

# DRIVE BOOSTER, nouvelle génération

## Un savoir-faire unique

**Toute notre expertise de la lubrification de roulements au service de vos équipements.**

Nous vous offrons une combinaison unique de lubrifiants testés, éprouvés pour nos différents roulements avec ce qui est sans doute le meilleur graisseur automatique monopoint du marché.

Notre offre comprend une large gamme de lubrifiants parfaitement adaptée à chacune de vos applications.



## Sécurité au travail

**Très forte réduction des risques d'accident.**

Particulièrement adapté au montage déporté, le DRIVE BOOSTER permet d'éviter les contacts directs entre l'homme et la machine, contribuant ainsi de manière significative à augmenter la sécurité au travail.

- Présence réduite dans les zones dangereuses difficilement accessibles
- Réduction des accidents dus au risque de chutes en raison de lubrifiant au sol
- Le DRIVE permet d'éviter tout contact direct avec les lubrifiants nocifs pour la santé

## Simplification et optimisation de votre maintenance

**La gestion de la lubrification par le DRIVE vous permettra de fiabiliser vos équipements et dégager du temps pour d'autres opérations.**

- Plus simple à mettre en œuvre qu'un système de lubrification centralisé
- Plus fiable qu'un graissage manuel et surtout moins risqué pour l'opérateur
- Durées de distribution de graisse allant jusqu'à 24 mois sans intervention
- Grande capacité des recharges : jusqu'à 500 cm<sup>3</sup>







## Rentabilité et économie

### Réduction des coûts jusqu'à 25 %.

Une lubrification automatique constante permet de minimiser l'usure prématurée et ainsi les temps d'immobilisation.

- Disponibilité élevée des installations, le montage déporté permettra un changement de cartouche sans aucun arrêt de la machine
- Réduction des coûts de réparation et de maintenance imprévus
- Frais d'acquisition unique pour le moteur du DRIVE

## Protection de l'environnement

### Nos engagements éco-responsables au service de notre offre.

Grâce à une quantité de lubrifiant adaptée à l'application, la consommation de lubrifiant est réduite. Des composants réutilisables et écologiques aident à réduire les frais d'énergie et de matériel au sein de votre entreprise.

- Le système de gestion de l'environnement **NTN** est certifié ISO 14001 depuis de nombreuses années
- La consommation de lubrifiant est réduite grâce à un dosage en fonction des besoins
- Pas de risques de pollution du lubrifiant
- Une tête de commande réutilisable permet de minimiser la charge énergétique et matérielle



## Caractéristiques du produit



- **Pression en service de 7,5 bars** : permet un montage déporté jusqu'à 5 m maximum
- Température de fonctionnement : **-20 °C à +60 °C**



- **Écran LCD avec touche de réglage** indiquant la durée de distribution, la taille de la cartouche et l'état de fonctionnement
- **Moteur électromécanique** réutilisable avec jeu de piles



- Recharges disponibles avec différentes graisses en **60cc, 120cc, 250cc et 500cc**

## Bénéfices

- Montage en dehors de toute zone dangereuse ou sur des emplacements accessibles pour accroître la sécurité au travail
- Disponibilité plus élevée de l'installation car le remplacement peut avoir lieu durant le fonctionnement
- Utilisation universelle pour haute et basse température

- Mise en œuvre très simple
- Réglage précis adapté aux besoins empêchant toute lubrification excessive ou insuffisante
- Modification du réglage possible à tout moment
- Distribution exacte et fiable du lubrifiant, indépendamment de la température et de la contre-pression
- Frais d'acquisition uniques pour le moteur du DRIVE

- Adaptation de la cartouche au plus près du besoin
- 4 tailles disponibles avec différentes graisses > compatibles avec tous nos kits de montage

## Données techniques

### Durée de distribution

Recharge 120 et 250 : de 1 à 12 mois ou de 1 à 26 semaines

Recharge 60 : 1 à 24 mois

Recharge 500 : 6 mois maximum

### Volume de lubrifiant

60 cm<sup>3</sup>, 120 cm<sup>3</sup>, 250 cm<sup>3</sup> ou 500 cm<sup>3</sup>

2.03 oz, 4.06 oz, 8.45 oz ou 16.91 oz

### Température de fonctionnement

-20 °C à +60 °C

### Montée en pression constante

Jusqu'à 7,5 bars / 109 psi

### Classe de protection

IP 67 / IP 65

### Lubrifiants standards et spéciaux

Graisses jusqu'à NLGI 2 / huiles

# Structure du graisseur

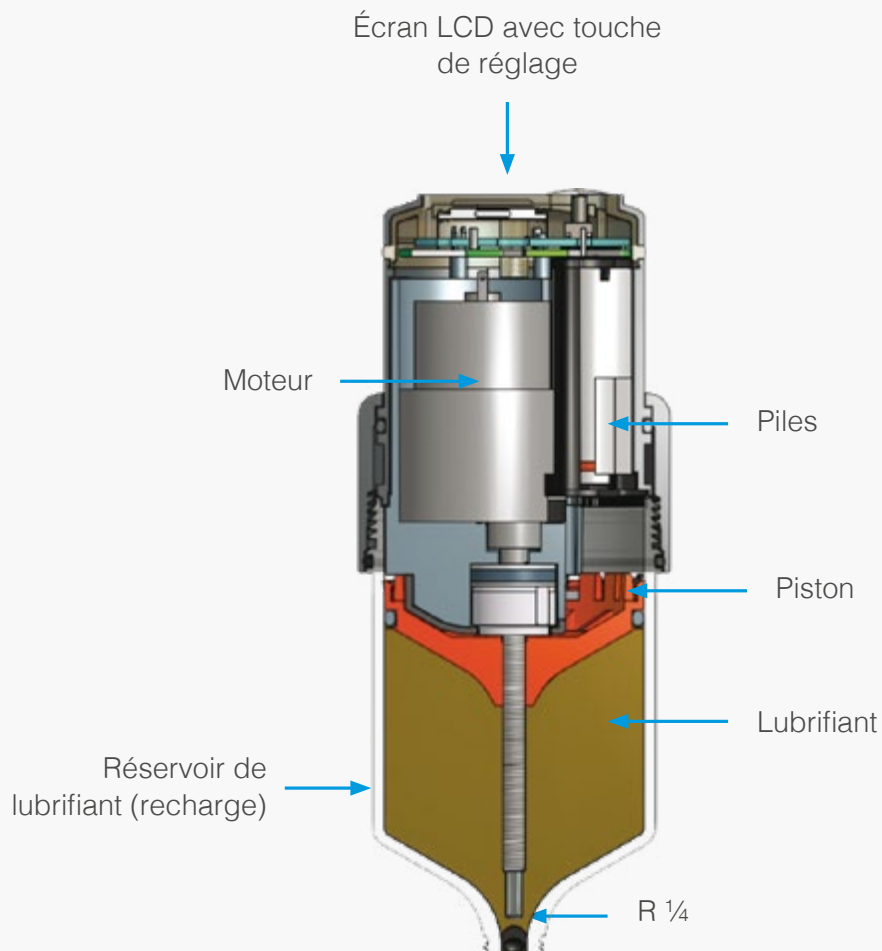

## Dimensions des recharges

- 60 : Ø 75 x 155 mm
- 120 : Ø 75 x 178 mm
- 250 : Ø 75 x 228 mm
- 500 : Ø 75 x 324 mm

### Première commande



### Recharge





# Pour quelles applications ?

Les caractéristiques techniques et les avantages du DRIVE BOOSTER permettent une installation sur un très grand nombre d'applications. A cet effet, une très large gamme de lubrifiants est disponible pour les différentes recharges.

Applications particulièrement adaptées à l'usage du DRIVE BOOSTER



**Centrale électrique**  
Application : moteurs électriques



**Exploitation de carrières**  
Application : convoyeurs à bandes





**Industrie automobile**  
Application : ventilateurs

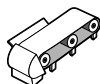
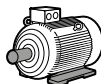

**Exploitation minière**  
Application : pompes à boue

## Pour votre application

	 Convoyeurs	 Moteurs électriques	 Pompes	 Soufflerie / ventilateurs
<b>Graisse charge standard</b>				
<b>SNR LUB UNIVERSAL +</b>		•		•
<b>SNR LUB FOOD</b>	•			
<b>Graisse multiusage (graisses extrême pression)</b>				
<b>SNR LUB HEAVY DUTY +</b>	•	•	•	
<b>SNR LUB HIGH TEMP MP</b>		•		•
<b>SNR LUB VIB</b>				•
<b>Huile multiusage</b>				
<b>SNR LUB CHAIN OIL</b>	•			
<b>SNR LUB FOOD CHAIN OIL</b>	•			

Autres graisses disponibles sur demande.

Préconisations données à titre indicatif. Graisse à adapter en fonction de chaque application. Veuillez vous rapprocher de votre revendeur pour toute préconisation.



# Kits de montage déportés

Associés à nos kits de montage, nos DRIVE BOOSTER offrent une solution globale vous permettant d'installer en un clin d'œil votre graisseur automatique.

## Installation déportée ou non ?

Très souvent, il est plus sûr d'installer des systèmes de lubrification déportés en raison des risques causés par l'accès à des machines en fonctionnement.

### Dans quels cas opter pour une installation déportée

- Le retrait de barrières de protection ou de cages de sécurité est nécessaire pour accéder au point de lubrification
- L'accès au point de lubrification est malaisé ou dangereux pendant que l'équipement fonctionne
- Le point de lubrification est soumis à des vibrations intenses ou à des températures élevées susceptibles d'endommager le système de graissage
- L'obtention d'un permis est exigé pour accéder aux points de lubrification comme ceux situés dans des espaces confinés ou en hauteur
- Le point de lubrification est exposé à des quantités excessives d'eau, de matériaux traités ou d'impacts de matériaux solides



## Avantages des KITS DE MONTAGE DRIVE



### Sécurité au travail

- Réduction du risque d'accident de 90 %
- Réduction du temps passé dans les zones dangereuses difficiles d'accès
- Nos kits pour montage déporté sont soumises à des normes de sécurité élevées



### Coûts

- La meilleure solution économique avec un avantage en matière de coûts par rapport à l'achat au détail
- Toutes les pièces en provenance d'un seul fournisseur pour une charge administrative moindre



### Fiabilité

- Tous nos kits ont été conçus sur la base d'une longue expérience pour relever les défis de nos clients
- La robustesse de chaque accessoire permet d'atteindre une longue durée de vie

## Kits de montage DRIVE Standard Duty

Les kits de montage Standard Duty sont prévus pour être utilisés dans des milieux avec des conditions environnementales normales. Les kits contiennent le matériel de fixation nécessaire ainsi qu'un réducteur M10x1 et G1/8 pour chaque point de lubrification.

### Fixation avec étrier



1 point avec étrier de fixation de 65 mm et 3 m de flexible.

**Référence SNR :**  
**LUBER SDKIT 1P BC**



2 points avec étrier de fixation de 65 mm et 5 m de flexible.

**Référence SNR :**  
**LUBER SDKIT 2P BC**

### Fixation pour grille de protection



1 point pour grille de protection avec 3 m de flexible.

**Référence SNR :**  
**LUBER SDKIT 1P CH**



2 points pour grille de protection avec 5 m de flexible.

**Référence SNR :**  
**LUBER SDKIT 2P CH**

## Kits de montage DRIVE Heavy Duty

Les kits de montage DRIVE Heavy Duty sont prévus pour être utilisés dans des milieux avec des conditions environnementales rudes. Les kits contiennent le matériel de fixation nécessaire ainsi qu'un capot de protection DRIVE Heavy Duty, un raccord pour purge avec soupape manuelle et un réducteur M10x1 et G1/8 pour chaque point de lubrification.

### Fixation avec étrier



1 point avec étrier de fixation de 65 mm et 3 m de flexible.

**Référence SNR :**  
**LUBER HDKIT 1P BC**



2 points avec étrier de fixation de 65 mm et 5 m de flexible.

**Référence SNR :**  
**LUBER HDKIT 2P BC**

### Fixation pour grille de protection



1 point pour grille de protection avec 3 m de flexible.

**Référence SNR :**  
**LUBER HDKIT 1P CH**



2 points pour grille de protection avec 5 m de flexible.

**Référence SNR :**  
**LUBER HDKIT 2P CH**



Découvrez également  
notre **gamme complète**  
**de solution de**  
**lubrification** sur notre  
site [www.ntn-snr.com](http://www.ntn-snr.com)



# NTN

Make the world **NAMERAKA**



DOC\_L\_DRIVEBOOSTER\_ARG1\_A4\_Fa- CODE SAP 688207 - Document non contractuel - NTN copyright international - 0723-Photos : NTN - Pedro Studio Photos

Le présent document est la propriété exclusive de NTN Europe. Toute reproduction totale ou partielle sans autorisation préalable de NTN Europe est formellement interdite. En cas de violation du présent paragraphe, vous vous exposez à des poursuites judiciaires. Les erreurs ou omissions qui auraient pu se glisser dans ce document malgré le soin apporté à sa réalisation n'engagent pas la responsabilité de NTN Europe. En raison de notre politique de recherche et développement continue, nous nous réservons le droit de modifier sans préavis, tout ou partie des produits et spécifications mentionnés dans ce document.  
© NTN Europe, copyright international 2023.

NTN Europe - 1 rue des Usines - 74000 Annecy  
RCS ANNECY B 325 821 072 - Code APE 2815Z - Code NACE 28.15  
[www.ntn-snr.com](http://www.ntn-snr.com)

**NTN**

**SNR**

**BCA**  
BEARINGS

**BOWER**

Brands of  
**NTN corporation**